





LIFTING & LASHING-NEWS

Aktuelles rund ums Heben und Zurren (04/2017)

Auffallend anders – Die neuesten Innovationen VRS – in vielfältigen Varianten

Die RUD VRS „STARPOINT“ Vario-Ringschraube ist vielfältig einsetzbar, überzeugt mit Sicherheit und weiteren PLUS-Punkten:

-  360° drehbar
-  Geprüft und zertifiziert durch die DGVV
-  Variable Schraubenlängen für Einsatz in Gewinde- und Durchgangsbohrungen lieferbar
-  Ausgestattet mit dem RUD-ID-Point[®] (RFID-Chip)
- Einfaches Einstellen in Lastrichtung
- Sternprofil- oder gekröpfter Steckschlüssel
- Möglich mit Verlängerungsadapter
- Auswahl aus diversen Sonder-Oberflächen

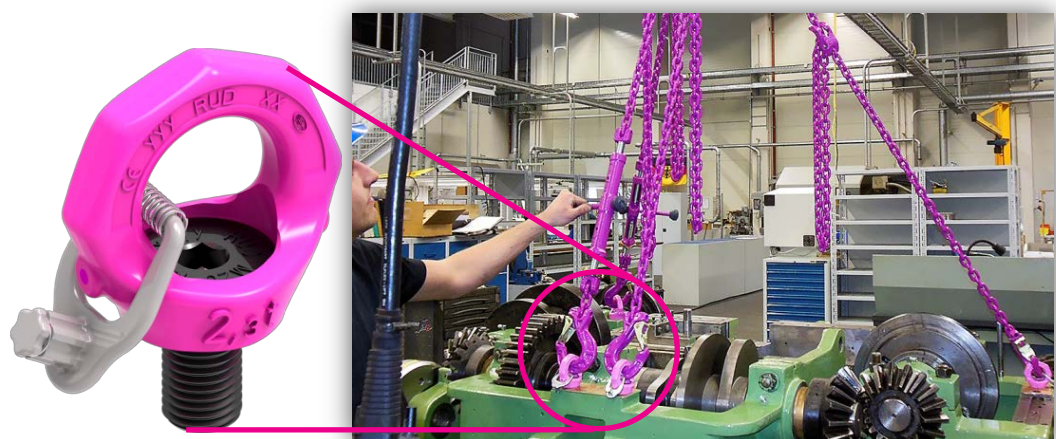

LIFTING & LASHING-NEWS

Aktuelles rund ums Heben und Zurren (04/2017)

Auffallend anders – Die neuesten Innovationen VRS mit Sechskant-Verlängerungsadapter

Typ	Gewinde	Artikel-Nr.	Preis/Stk. [€]
VRS mit Verlängerungsadapter 100 mm	M12	7906187	235,00
VRS mit Verlängerungsadapter 97 mm	M16	7904862	239,70
VRS mit Verlängerungsadapter 100 mm	M20	7904863	251,00
VRS mit Verlängerungsadapter 50 mm	M24	7908106	245,50
VRS mit Verlängerungsadapter 100 mm	M24	7904864	267,00
VRS mit Verlängerungsadapter 150 mm	M24	7903652	275,50
VRS mit Verlängerungsadapter 100 mm	M30	7903654	294,20
VRS mit Verlängerungsadapter 147 mm	M30	7903655	302,70
VRS mit Verlängerungsadapter 300 mm	M30	7903656	335,20

Technische Änderungen vorbehalten













LIFTING & LASHING-NEWS

Aktuelles rund ums Heben und Zurren (04/2017)

Auffallend anders – Die neuesten Innovationen VRS mit Sonder-Oberfläche

RUD „STARPOINT“ VRS sind auch in folgenden Sonderfarben erhältlich:

Farbton	Nr.	Bezeichnung
	--	Verzinkt, passiviert
	RAL 1007	Narzissengelb
	RAL 1021	Rapsgelb
	RAL 2004	Reinorange
	RAL 3000	Feuerrot
	RAL 5003	Saphirblau
	RAL 6031	Bronzegrün
	RAL 9001	Cremeweiß
	RAL 9005	Tiefschwarz
	RAL 9006	Weißaluminium
	VIP-Pink	VIP-Pink

Technische Änderungen vorbehalten

Preis, Mindestbestellmenge und Lieferzeit auf Anfrage.



LIFTING & LASHING-NEWS

Aktuelles rund ums Heben und Zurren (04/2017)

Auffallend anders – Die neuesten Innovationen VRS Gewindevielfalt

Typ	WLL [t]	Artikel-Nr. VRS-F (mit Schlüssel)	Artikel-Nr. VRS (ohne Schlüssel)
-----	---------	-----------------------------------	----------------------------------

Typ	WLL [t]	Artikel-Nr. VRS-F (mit Schlüssel)
-----	---------	-----------------------------------

Metrisches Gewinde (Standard)			
VRS-(F)-M6	0,1	7900906	7900909
VRS-(F)-M8	0,3	8500911	7100554
VRS-(F)-M10	0,4	7104029	7100555
VRS-(F)-M12	0,75	7101313	7100556
VRS-(F)-M14	0,75	7999330	7100557
VRS-(F)-M16	1,5	7101314	7100558
VRS-(F)-M18	1,5	7903387	7992219
VRS-(F)-M20	2,3	7101315	7100559
VRS-(F)-M22	2,3	7992197	7904625
VRS-(F)-M24	3,2	7101316	7100560
VRS-(F)-M27	3,2	7994138	7904626
VRS-(F)-M30	4,5	7101317	7100561
VRS-(F)-M33	4,5	7993439	7904627
VRS-(F)-M36	7	7984201	784198
VRS-F-M42	9	7984202	7984199
VRS-F-M48	12	7984203	7984200
NEU VRS-M56	16	--	7907508*
NEU VRS-M64	20	--	7907509*

Metrisches Gewinde (variable Länge)		
VRS-F-M10 (L=16-70)	0,4	8600270
VRS-F-M12 (L=19-150)	0,75	8600271
VRS-F-M16 (L=16-120)	1,5	8600272
VRS-F-M20 (L=31-160)	2,3	8600273
VRS-F-M24 (L=37-140)	3,2	8600274
VRS-F-M30 (L=46-190)	4,5	8600275

Metrisches Feingewinde		
VRS-F-M8x1	0,3	7904332
VRS-F-M12x1,5	0,75	7902929
VRS-F-M16x1,5	1,5	7902676
VRS-F-M20x2	2,3	7992634
VRS-F-M24x2	3,2	7992566
VRS-F-M30x2	4,5	7991856
VRS-F-M36x3	7	7992728

Rohrgewinde ISO 228-1 (o. Schlüssel)		
VRS-G 1/4"	0,75	7999269
VRS-G 1/2"	0,75	7998682
VRS-G 3/4"	1,5	7998880
VRS-G 1"	1,5	7999163
VRS-G 1 1/4"	1,5	7903732
VRS-G 2"	1,5	7999164
VRS-G 2"	2,3	7900433
VRS-G 3"	1,5	7905324

* Lieferbar ab Ende Mai 2017.

Weitere Größen und Informationen finden sie <http://www.rud.de>

LIFTING & LASHING-NEWS

Aktuelles rund ums Heben und Zurren (04/2017)

Auffallend anders – Die neuesten Innovationen VRS Gewindevielfalt

Typ	WLL [t]	Artikel-Nr. VRS-F (mit Schlüssel)	Artikel-Nr. VRS (ohne Schlüssel)
UNC-Zollgewinde			
VRS-1/4"-20UNC	0,1	--	7999105
VRS-F-5/16"-18UNC	0,3	7999106	--
VRS-(F)-3/8"-16UNC	0,4	7104480	7103959
VRS-(F)-7/16"-14UNC	0,4	7904195	7903118
VRS-(F)-1/2"-13UNC	0,75	7104481	7103960
VRS-(F)-5/8"-11UNC	1,5	7104482	7103961
VRS-(F)-3/4"-10UNC	1,5	7104483	7103962
VRS-(F)-7/8"-9UNC	2,3	7104484	7103963
VRS-(F)-1"-8UNC	3,2	7104485	7103964
VRS-(F)-1 1/8"-8UN	3,2	7903386	7999385
VRS-(F)-1 1/8"-7UNC	3,2	7903383	7999384
VRS-(F)-1 1/4"-7UNC	4,5	7104486	7103965
VRS-(F)-1 1/2"-6UNC	7	7104487	7103966
VRS-(F)-1 3/4"-5UNC	9	7104488	7103967
VRS-(F)-2"-4,5UNC	12	7104489	7103968

Technische Änderungen vorbehalten



LIFTING & LASHING-NEWS

Aktuelles rund ums Heben und Zurren (04/2017)

**Auffallend anders – Die neuesten Innovationen
DARUM RUD VRS!**



DIN 580 (09/2010)

Beispiel M20

RUD VRS STARPOINT

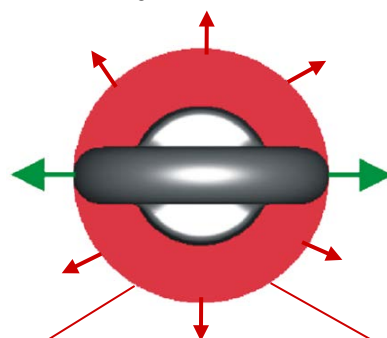
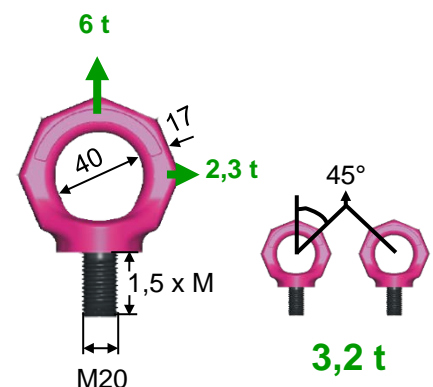
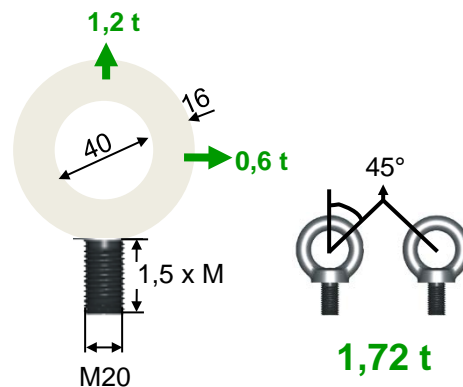

Schrägzug verboten

Zwingende Angaben laut
DIN 580 (09/2010):

- Angegebene WLL gilt nur für axialen Zug.
- Pfeil in axialer Richtung muss eingeschmiedet sein.
- **Größere Gewindeauslegung bei wechselnder Belastung.**

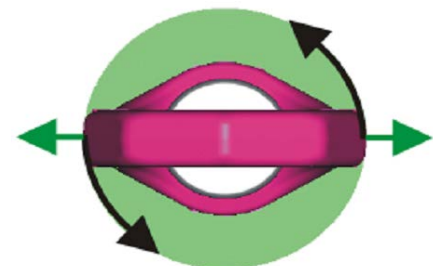

in Lastrichtung einstellbar!

RUD VRS: 360° drehbar

